

MANUAL DE UTILIZARE

Mașină de spălat automată

MODEL: NWM74C07A+++



Citiți acest manual

Respectați toate instrucțiunile de instalare înainte de utilizare. Urmați instrucțiunile cu atenție. Păstrați instrucțiunile de utilizare la îndemână pentru referințe ulterioare. Dacă aparatul este vândut sau transferat, asigurați-vă că noul proprietar primește întotdeauna aceste instrucțiuni de utilizare.

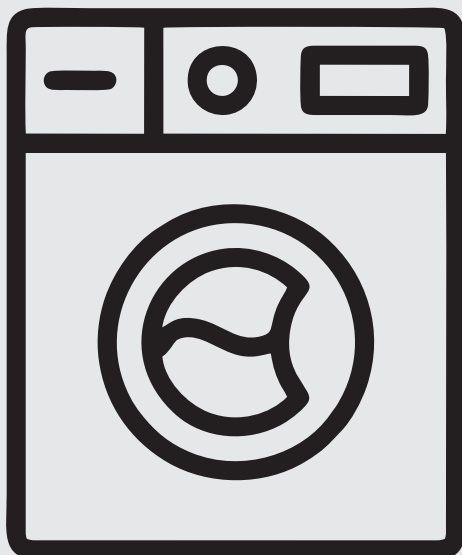

CUPRINS

INSTRUCȚIUNI DE SIGURANȚĂ

■ Instrucțiuni de siguranță	1
-----------------------------------	---

INSTALAREA

■ Descrierea aparatului	6
■ Instalarea	7

OPERAȚIUNI

■ Pornirea rapidă	10
■ Înainte de fiecare spălare	11
■ Compartiment pentru detergent	12
■ Panou de comandă	13
■ Opțiuni.....	14
■ Alte funcții	16
■ Programe.....	18
■ Tabel cu programe de spălat	20

ÎNTREȚINEREA

■ Curățarea și întreținerea	21
■ Depanarea problemelor tehnice	24
■ Specificații tehnice	25
■ Fișa de produs	26

■ Instrucțiuni de siguranță

Pentru siguranța dvs., trebuie respectate informațiile din acest manual pentru a minimiza riscul de incendiu sau explozie, șoc electric sau pentru a preveni daune materiale, vătămări corporale sau pierderi de vieți omenești. Explicarea simbolurilor:

Avertisment!

Această combinație de simbol și cuvânt de avertizare indică o situație potențial periculoasă care poate duce la deces sau vătămări grave, dacă nu este evitată.

Atenție!

Această combinație de simbol și cuvânt de avertizare indică o situație potențial periculoasă care poate duce la vătămări ușoare sau minore sau la deteriorarea proprietății și a mediului.

Rețineți!

Această combinație de simbol și cuvânt de avertizare indică o situație potențial periculoasă care poate duce la vătămări ușoare sau minore.

Avertisment!

Pericol de electrocutare!

- În cazul în care cablul de alimentare este deteriorat, acesta trebuie înlocuit de producător, de agentul de service sau de persoane calificate în mod similar, pentru a evita pericolul.

- Se vor folosi noile seturi de furtunuri furnizate împreună cu aparatul și nu se vor reutiliza seturile vechi de furtunuri.
- Înainte de orice operațiune de întreținere a aparatului, deconectați aparatul de la priză.
- Deconectați întotdeauna aparatul și opriți alimentarea cu apă după utilizare. Valoarea maximă a presiunii de admisie a apei, în pascali. Valoarea minimă a presiunii de admisie a apei, în pascali.
- Pentru a asigura siguranța, fișa de alimentare trebuie introdusă într-o priză cu trei poli cu împământare. Verificați cu atenție și asigurați-vă că priza dvs. este împământată corect și fiabil.
- Asigurați-vă că aparatele de apă și electrice trebuie conectate de un tehnician calificat, în conformitate cu instrucțiunile producătorului și cu reglementările locale de siguranță.

Pericol pentru copii!

- Țările EN: aparatul poate fi utilizat de copiii cu vârsta de peste 8 ani și persoanele cu capacități fizice, senzoriale sau mentale reduse sau fără experiență și cunoștințe dacă au fost supravegheate sau instruite cu privire la utilizarea aparatului într-un mod sigur și dacă înțeleg pericolele implicate. Copiii nu trebuie să se joace cu aparatul. Curățarea și întreținerea nu trebuie efectuate de copii fără supraveghere.
- Copiii cu vârsta sub 3 ani trebuie supravegheați pentru a vă asigura că nu se joacă cu aparatul.
- Animalele și copiii pot urca în mașină. Verificați mașina înainte de fiecare utilizare.
- Copiii trebuie să fie supravegheați pentru a vă asigura că nu se joacă cu aparatul.

- Hubloul de sticlă poate fi foarte fierbinte în timpul operației. Țineți copiii și animalele de companie departe de mașină în timpul funcționării.
- Înainte de a folosi aparatul, scoateți toate ambalajele și șuruburile de transport. În caz contrar, pot apărea daune grave.
- Fișa trebuie să fie accesibilă după instalare.

Risc de explozie!

- Nu spălați sau nu uscați articolele care au fost curățate, spălate, înmuiate sau acoperite cu substanțe combustibile sau explozive (cum ar fi ceară, ulei, vopsea, benzină, degresanți, solvenți de curățare uscată, kerosen etc.). Acest lucru poate duce la incendiu sau explozie.
- Spălați temeinic articolele manual.

⚠ Atenție!

Instalarea produsului!

- Această mașină de spălat este destinată numai utilizării în interior.
- Nu este destinată a fi încorporată.
- Deschiderile nu trebuie obstrucționate de un covor.
- Mașina de spălat nu trebuie instalată în încăperea de baie sau în încăperile foarte umede, precum și în încăperile cu gaze explozive sau caustice.
- Mașina de spălat cu numai o singură supapă de admisie poate fi conectată la alimentarea cu apă rece. Produsul cu supape de admisie dublă trebuie conectat corect la alimentarea cu apă caldă și apă rece.
- Fișa trebuie să fie accesibilă după instalare.

- Scoateți toate ambalajele și șuruburile de transport înainte de a utiliza aparatul. În caz contrar, pot apărea daune grave.

Risc de deteriorare a aparatului!

- Produsul dvs. este destinat doar utilizării la domiciliu și este destinată exclusiv pentru textilele adecvate pentru spălarea în mașina de spălat.
- Nu urcați și nu vă așezați pe capacul superior al mașinii.
- Nu vă sprijiniți de hubloul mașinii.
- Atenție în timpul manipulării:
 1. Șuruburile de transport vor fi reinstalate la mașină de către o persoană specializată.
 2. Apa acumulată trebuie evacuată din mașină.
 3. Manipulați mașina cu atenție. Nu țineți niciodată de nicio parte proeminentă pe mașină în timpul ridicării. Hubloul mașinii nu poate fi utilizat ca mâner în timpul transportului.
 4. Acest aparat este greu. Transportați-l cu grijă.
- Nu închideți hubloul cu forțe excesive. Dacă închiderea ușii este dificilă, verificați dacă articolele sunt introduse sau distribuite corect.
- Este interzisă spălarea covoarelor.

Operarea aparatului!

- Înainte de spălarea articolelor pentru prima dată, produsul va fi lăsat să ruleze un program complet fără articole în interior.
- Este interzisă utilizarea unor solvenți inflamabili și explozivi sau toxici.
Benzina și alcoolul etc. nu se utilizează ca detergenți. Selectați numai detergenții adecvați pentru spălare în mașina de spălat, în special pentru tambur.

- Asigurați-vă că toate buzunarele sunt golite. Elementele ascuțite și rigide, cum ar fi monezi, broșe, cuie, șuruburi sau pietre etc., pot provoca daune grave acestei mașini.
- Verificați dacă apa din interiorul tamburului a fost evacuată înainte de a deschide ușa. Vă rugăm să nu deschideți ușa dacă există apă vizibilă.
- Risc de arsuri atunci când produsul evacuează apa fierbinte de spălare.
- Nu alimentați niciodată apa manual în timpul spălării.
- După terminarea programului, vă rugăm să așteptați două minute pentru a deschide hubloul.

Ambalajul/Vechiul aparat



Acest marcaj indică faptul că produsul nu ar trebui eliminat împreună cu alte deșeuri menajere în întreaga UE. Pentru a preveni posibilele daune asupra mediului sau sănătății umane cauzate de eliminarea necontrolată a deșeurilor, reciclați-l în mod responsabil pentru a promova reutilizarea durabilă a resurselor materiale. Pentru a returna dispozitivul utilizat, vă rugăm să utilizați sistemele de colectare sau contactați distribuitorul de unde a fost achiziționat produsul. Ei îl returnează și pot prelua acest produs pentru reciclarea ecologică.

■ Descrierea aparatului

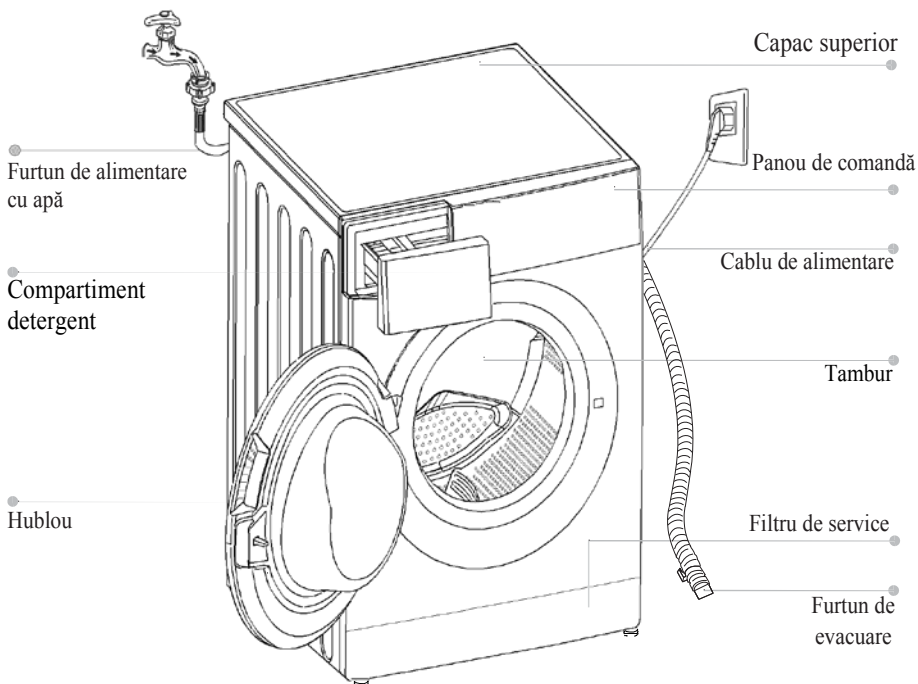

📌 Rețineți!

- Imaginea produsului este doar pentru referințe, vă rugăm să vă raportați la produsul real ca standard.

Accesorii

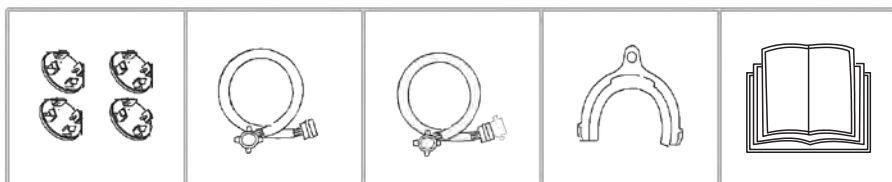

Capace pentru
găurile de transport

Furtun de
alimentare apă
rece

Furtun de
alimentare apă
caldă (opțional)

Colier furtun de
evacuare
(opțional)

Manual de utilizare

■ Instalarea

Locul instalării

⚠ Avertisment!

- Stabilitatea este importantă pentru a preveni deplasarea produsului!
- Asigurați-vă că produsul nu stă pe cablul de alimentare.

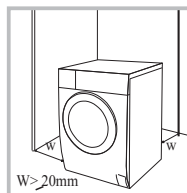

Înainte de instalarea mașinii, selectați locația după cum urmează:

1. Suprafață rigidă, uscată și la nivel
2. Evitați lumina directă a soarelui
3. Ventilație suficientă
4. Temperatura încăperii este mai mare de 0 °C
5. Țineți departe de sursele de căldură, cum ar fi cărbune sau gaze.

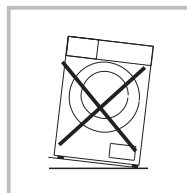

Despachetarea mașinii de spălat

⚠ Avertisment!

- Materialul de ambalare (de exemplu, Folii, Polistiren) pot fi periculoase pentru copii.
- Există riscul de sufocare! Păstrați tot ambalajul departe de copii.

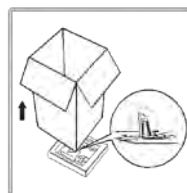

1. Scoateți cutia de carton și ambalajul din polistiren.
2. Ridicați mașina de spălat și scoateți ambalajul de la bază. Asigurați-vă că spuma triunghiulară mică este îndepărtată împreună cu partea inferioară. Dacă nu, așezați unitatea jos pe suprafața laterală, apoi îndepărtați manual spuma de pe partea inferioară a unității.
3. Scoateți banda care fixează cablul de alimentare și furtunul de evacuare.
4. Scoateți furtunul de admisie de pe tambur.

Scoateți bolțurile de transport

⚠ Avertisment!

- Trebuie să scoateți șuruburile de transport din spate înainte de a utiliza produsul.
- Dacă mutați produsul, veți avea nevoie de șuruburile de transport, deci asigurați-vă că le păstrați într-un loc sigur.

Luați următoarele măsuri pentru a elimina șuruburile:

1. Desfaceți 4 șuruburi cu cheia și apoi scoateți-le.
2. Acoperiți orificiile găurilor cu dopurile de transport.
3. Păstrați corespunzător șuruburile de transport pentru utilizare ulterioară.

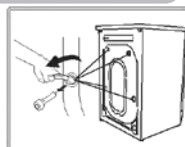

Echilibrarea mașinii de spălat

⚠ Avertisment!

• Piulițele de blocare de pe toate cele patru picioare trebuie să fie înșurubate strâns pe carcasă.

1. Verificați dacă picioarele sunt strâns atașate de aparat. În caz contrar, rotiți-le în pozițiile lor originale strângeți piulițele.
2. Desfaceți piulița de blocare rotind picioarele până când intră în contact cu podeaua.
3. Reglați picioarele și fixați-le cu o cheie, asigurați-vă că mașina este stabilă.

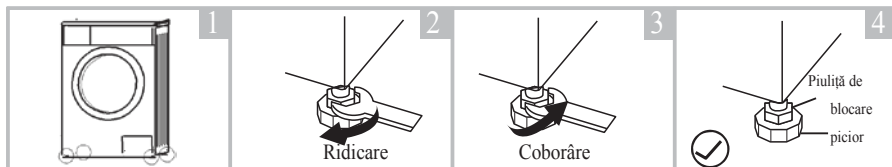

Conectarea furtunului de alimentare cu apă

⚠ Avertisment!

- Pentru a preveni scurgerile sau pagubele datorită apei, urmați instrucțiunile din acest capitol!
- Nu aruncați, nu zdrobiți, nu modificați sau nu rupeți furtunul de alimentare cu apă.
- Pentru modelul dotat cu supapă de apă caldă, conectați-l la robinetul de apă caldă cu furtunul de alimentare cu apă caldă. Consumul de energie va scădea automat pentru anumite programe.

Conectați țevile de admisie așa cum este indicat. Există două moduri de a conecta țeava de admisie.

1. Racord între furtunul normal și furtunul de alimentare.

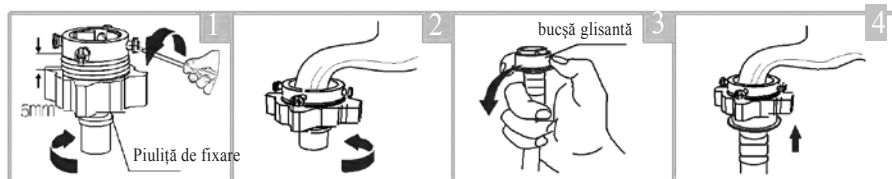

Desfaceți piulița de fixare și
cele 4 bolțuri

Strângeți piulița de fixare

Apăsați bucșă glisantă,
introduceți furtunul de
admisie în baza racordului

Conectare încheiată

2. Racordul între robinetul cu șurub și furtunul de admisie.

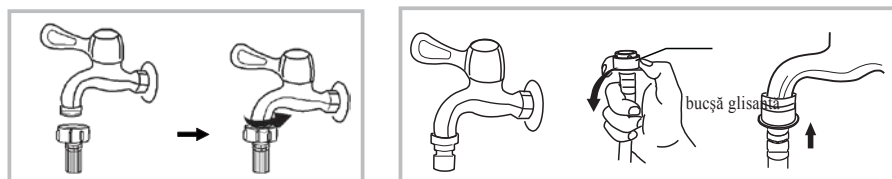

Robinet cu filet și furtun de admisie

Robinet special pentru mașina de spălat

Conectați celălalt capăt al țevii de admisie la supapa de admisie din partea din spate a produsului și fixați țeavă în sensul acelor de ceasornic.

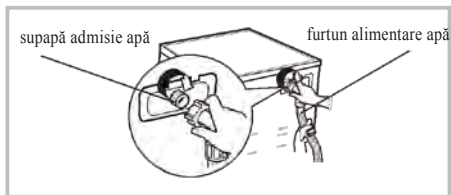

Furtunul de evacuare

⚠ Avertisment!

- Nu îndoți și nu întindeți furtunul de evacuare.
- Așezați corect furtunul de evacuare, în caz contrar ar putea apărea daune din evacuarea apei.

Există două moduri de a plasa capătul furtunului de evacuare:

1. Introduceți-l în bazinul de apă.

2. Conectați-l la conducta de evacuare ramificată.

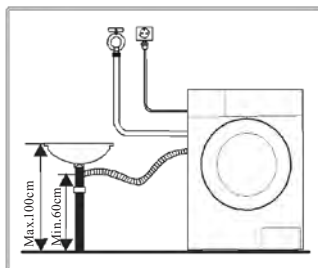
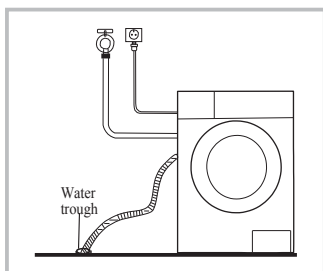

📌 Rețineți!

- Dacă mașina are suport pentru furtun, instalați-l după cum urmează.

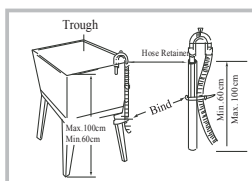
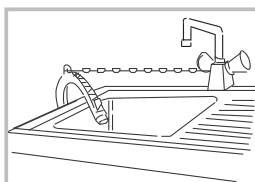

⚠ Avertisment!

- Când instalați furtunul de evacuare, fixați-l corespunzător cu un lanț.
- Dacă furtunul de evacuare este prea lung, nu îl forțați în mașina de spălat, deoarece va cauza zgomote anormale.

■ Pornirea rapidă

⚠ Atenție!

- Înainte de spălare, asigurați-vă că mașina este instalată corect.
- Înainte de a spăla pentru prima dată, mașina de spălat trebuie să ruleze un program complet de spălare, fără articole în ea, după cum urmează.

1. Înainte de spălare

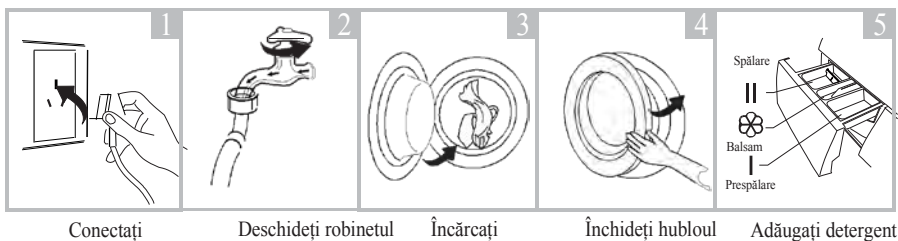

📌 Rețineți!

- Detergentul trebuie adăugat în "compartimentul I" după selectarea pre-spălării pentru mașinile cu această funcție.

2. Spălarea

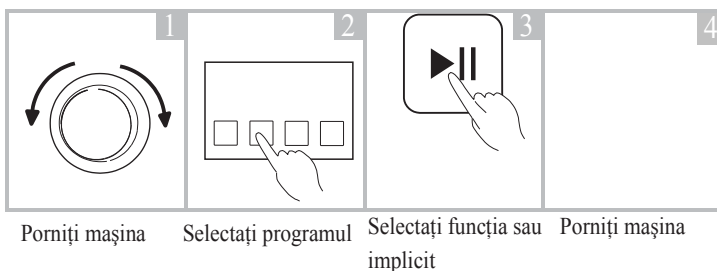

📌 Rețineți!

- Dacă este selectată opțiunea implicită, pasul 2 poate fi omis.

3. După spălare

Se aude alarma sau „End” este afișat pe ecran.

■ Înainte de fiecare spălare

- Intervalul de funcționare al mașinii de spălat trebuie să fie de (0-40)° C. Dacă este utilizată sub 0 ° C, supapa de admisie și sistemul de evacuare pot fi deteriorate. Dacă mașina este amplasată în condiții de 0 ° C sau mai puțin, aceasta trebuie transferată la temperatura normală a mediului, pentru a vă asigura că furtunul de alimentare cu apă și furtunul de evacuare nu sunt înghețate înainte de utilizare.
- Verificați etichetele și explicațiile privind utilizarea detergentului înainte de spălare. Utilizați detergent non-spumant sau mai puțin spumant, adecvat pentru spălarea corectă în mașina de spălat.

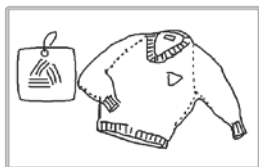

Verificați eticheta

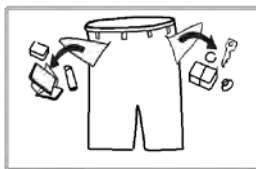

Goliți buzunarele

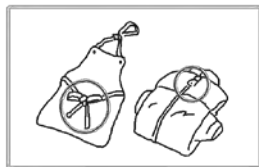

Înnoțați șireturile lungi, închideți fermoarul sau nasturii

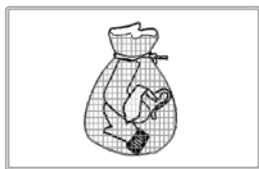

Introduceți articolele mici în sacul de spălat

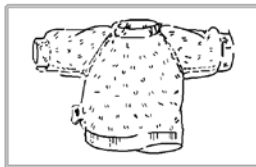

Întoarceți articolele care se scâmoșează ușor sau pufoase

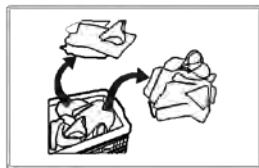

Separați articolele cu texturi diferite

⚠ Avertisment!

- La spălarea unui singur articol, acesta poate provoca cu ușurință o excentricitate mare și poate da alarma datorită unui mare dezechilibru. Prin urmare, se recomandă să adăugați unul sau două articole pentru a fi spălate împreună, astfel încât evacuarea să se facă fără probleme.
- Nu spălați hainele cu urme de kerosen, benzină, alcool și alte materiale inflamabile.

■ Compartimentul pentru detergent

- I Detergent prespălare
- II Detergent spălare principală
- ☼ Balsam

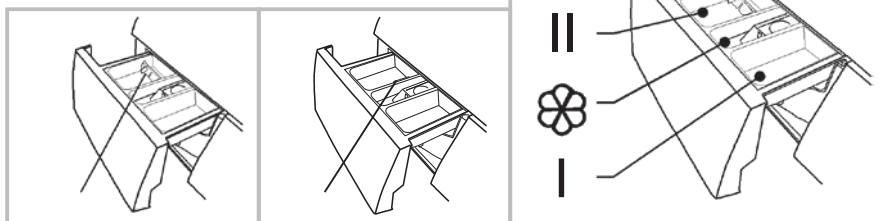

Detergent lichid

Detergent pudră

Scoateți compartimentul

ⓘ Atenție!

- Detergentul trebuie adăugat numai în "compartimentul I" după selectarea pre-spălării pentru mașinile cu această funcție.

Program	I	II	☼	Program	I	II	☼
Bumbac	○	●	○	Evacuare			
Bumbac Eco		●	○	Stoarcere			
Spălare manuală	○	●	○	Delicate			
Jeans	○	●	○	Scurt 15'		●	○
Colorate		●	○	Rapid 45'	○	●	○
Mixt	○	●	○	Baby Care	○	●	○
Lână		●	○	Sintetice	○	●	○
Clătire&stoarcere			○				

- Obligatoriu
- Opțional

📌 Rețineți!

- În ceea ce privește detergentul aglomerat sau aditivul vâcos, înainte de a fi turnate în compartimentul pentru detergent, se recomandă utilizarea unei cantități de apă pentru diluare pentru a împiedica blocarea și revărsarea în timpul alimentării cu apă.
- Vă rugăm să alegeți un tip adecvat de detergent pentru diferitele temperaturi de spălare pentru a obține cele mai bune performanțe de spălare, cu un consum redus de apă și de energie.

Panoul de comandă

Model: NWM74C07A+++

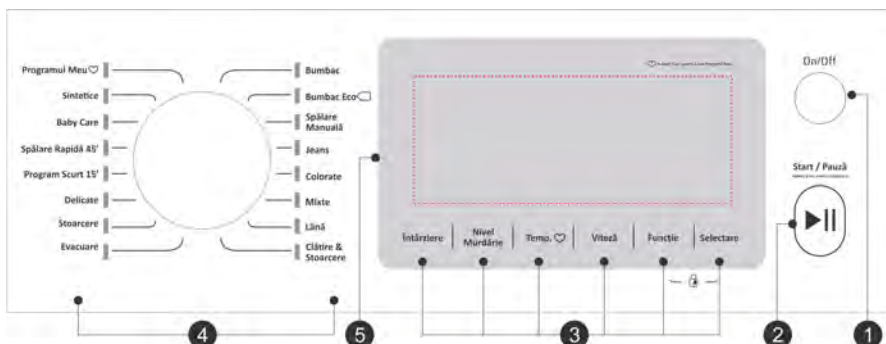

Rețineți!

• Imaginile sunt doar pentru referință, consultați produsul real ca standard.

1 On/Off

Aparatul este pornit sau oprit.

2 Start/Pauză

Apăsați butonul pentru a porni sau a pune pauză programului.

3 Opțiuni

Acestea vă permit să selectați funcțiile suplimentare și acestea vor fi luminate când sunt selectate.

4 Programe

Disponibile în funcție de tipul de rufe.

5 Afișaj

Afișajul indică setările, timpul rămas estimat, opțiunile și mesajele privind statusul mașinii de spălat. Afișajul va rămâne aprins pe durata ciclului de spălare.

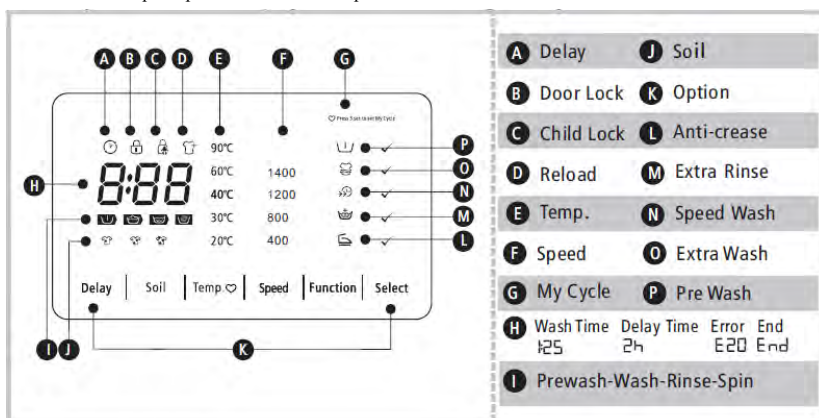

■ Opțiuni



Prespălare

Funcția de Pre-spălare poate obține o spălare suplimentară înaintea spălării principale, este potrivită pentru spălarea prafului de pe suprafața articolelor; trebuie să puneți detergent în compartimentul (I) când o selectați.



Clătire suplimentară

Rufele vor fi supuse unei clătiri suplimentare o dată după ce o selectați.



Spălare rapidă

Funcția poate reduce timpul de spălare.



Confirmarea opțiunii

Confirmați selecția opțiunii de Prespălare, spălare intensivă, spălare rapidă, clătire suplimentară sau funcția de anti-șifonare



Anti-șifonare

Poate fi selectată pentru a reduce cutele de pe rufe.



Spălare intensivă

Rufe foarte murdare, selectarea acesteia poate crește durata și intensitatea spălării pentru a crește efectul de spălare.



Pete

Aceasta este corespunzătoare pentru orice tip de pete (ușoare sau rezistente).



Întârziere

Setați funcția de întârziere:

1. Selectați un program
2. Apăsați butonul de întârziere pentru a selecta timpul (interval de întârziere de la 0 la 24H)
3. Apăsați [Start/Pauză] pentru a activa funcția de întârziere



On/Off



Selecția programul



Setarea timpului



Start

Anularea funcției de întârziere:

Apăsați butonul [Întârziere] până când se va afișa 0H. Acesta ar trebui apăsat înainte de a porni programul. Dacă programul a început, apăsați butonul [On/Off] pentru a reseta programul.

⚠ Atenție!

- În caz de pană de curent în timp de mașina funcționează, o memorie specială înregistrează programul selectat iar când alimentarea este restabilă, apăsați butonul [Start/Pauză] și programul va continua (la anumite mașini programul anterior poate rula fără a apăsa butonul [Start/Pauză]).

Program	Opțiuni					
	Întârziere	Prespălare	Spălare intensivă	Spălare rapidă	Clătire supl.	Anti-șifonare
Bumbac	<input type="radio"/>	<input type="radio"/>	<input type="radio"/>	<input type="radio"/>	<input type="radio"/>	<input type="radio"/>
Bumbac Eco	<input type="radio"/>					
Spălare manuală	<input type="radio"/>	<input type="radio"/>			<input type="radio"/>	<input type="radio"/>
Jeans	<input type="radio"/>	<input type="radio"/>		<input type="radio"/>	<input type="radio"/>	<input type="radio"/>
Colorate	<input type="radio"/>			<input type="radio"/>	<input type="radio"/>	<input type="radio"/>
Mixte	<input type="radio"/>	<input type="radio"/>	<input type="radio"/>	<input type="radio"/>	<input type="radio"/>	<input type="radio"/>
Lână	<input type="radio"/>				<input type="radio"/>	<input type="radio"/>
Clătire & stoarcere	<input type="radio"/>				<input type="radio"/>	<input type="radio"/>
Evacuare	<input type="radio"/>					
Stoarcere	<input type="radio"/>					<input type="radio"/>
Delicate	<input type="radio"/>				<input type="radio"/>	<input type="radio"/>
Scurt 15'	<input type="radio"/>					
Rapid 45'	<input type="radio"/>	<input type="radio"/>			<input type="radio"/>	<input type="radio"/>
Baby Care	<input type="radio"/>	<input type="radio"/>	<input type="radio"/>	<input type="radio"/>	<input type="radio"/>	<input type="radio"/>
Sintetice	<input type="radio"/>	<input type="radio"/>	<input type="radio"/>	<input type="radio"/>	<input type="radio"/>	<input type="radio"/>

Opțional

■ Alte funcții



Reîncărcare

Această operație poate fi executată în timpul procesului de spălare. Când tamburul se rotește în continuare și există o cantitate mare de apă cu temperatura ridicată în tambur. Starea nu este sigură și ușa nu poate fi deschisă forțat. Apăsați [Start / Pauză] timp de 3 secunde pentru a reîncărca și adăuga rufe în timpul funcționării mașinii. Urmați pașii de mai jos:

1. Așteptați până când tamburul nu mai rotește.
2. Hubloul este deblocat.
3. Închideți hubloul atunci când rufele sunt reîncărcate și apăsați butonul [Start/Pauză]



Apăsați [Start/Pauză] 3sec.

Introduceți rufele

Start/Pauză

! Atenție!

- Nu folosiți funcția de Reîncărcare când nivelul de apă depășește marginea cuvei sau când temperatura este ridicată.



Funcția de blocare

Pentru a preveni acționarea neintenționată.

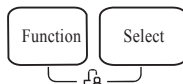

On/Off

Start/Pauză

Apăsați [Function] și [Select]
3 sec. până auziți alarma.

! Atenție!

- Apăsați pe cele două butoane timp de 3 secunde. de asemenea, să fie dezactiva funcția.
- Funcția de blocare va bloca toate butoanele, cu excepția [OFF].
- Oprii sursa de alimentare, funcția de blocare trebuie dezactivată.
- La anumite modele, funcția de blocare va rămâne activă când alimentarea electrică este reluată.



Programul meu

Memorează programele folosite frecvent

Apăsați [Temp.] 3sec. pentru a memora programul dorit. Cel standard este Bumbac.



Temp.

Apăsați butonul pentru a regla temperatura (rece, 20°C, 30°C, 40°C, 60°C, 90°C)

Viteză

Stoarcere

Apăsați butonul pentru a modifica viteza de stoarcere.

1400: 0-400-800-1200-1400

Model: **NWM74C07A+++**

Program	Implicit Viteză(rpm)		Program	Implicit Viteză(rpm)	
	1400	1600		1400	1600
Bumbac	1400	1600	Evacuare		
Bumbac Eco	1400	1600	Stoarcere	1200	1200
Spălare manuală	800	800	Delicate	800	800
Jeans	800	800	Scurt15'	800	800
Colorate	1200	1200	Rapid 45'	800	800
Mixte	800	800	Baby Care	800	800
Lână	800	800	Sintetice	1200	1200
Clătire&stoarcere	1200	1200			

⚠ Atenție!

- Când luminile pentru viteza de stoarcere (400,800,1200,1400,1600) sunt stinse, aceasta înseamnă viteză de stoarcere 0.

■ Programe

Programele sunt disponibile în funcție de tipul de rufe.

Programe	
Bumbac	Textile rezistente, textile rezistente la temp. ridicate din bumbac sau in.
Sintetice	Spălarea a articolelor sintetice, de exemplu: cămăși, paltoane, amestec. În timpul spălării textilelor tricotate, cantitatea de detergent trebuie să fie redusă datorită structurii țesăturii și formării de bure.
Baby Care	Spălarea hainelor de bebeluși pentru a le curăța și pentru a îmbunătăți performanța de clătire pentru a proteja pielea bebelușilor.
Jeans	Special pentru jeans.
Mixte	Amestec de rufe compuse din textile din bumbac și sintetice.
Colorate	Spălarea rufelor colorate pentru protejarea culorilor.
Bumbac Eco	Pentru a îmbunătăți efectele de spălare, timpul de spălare este crescut.
Spălare manuală	Pentru rufe foarte puți murdare, temperatura implicită este scăzută.
Rapid 45'	Acest program este potrivit pentru spălarea rufelor nu foarte murdare, pentru a economisi mai multă energie și pentru spălare.
Scurt 15'	Această procedură este potrivită pentru spălarea rapidă a unor rufe foarte puțin murdare.
Delicate	Pentru textilele delicate, lavabile, de ex. din mătase, satin, fibre de sinteză sau țesături amestecate.
Lână	Textile din lână sau materiale delicate. Program de spălare delicat pentru a preveni intrarea la apă, pauze mai lungi de program (rufele se odihnesc în lichidul de spălare)
Stoarcere	Stoarcere suplimentară cu selectarea vitezei de stoarcere.
Clătire&stoarcere	Clătire suplimentară cu stoarcere suplimentară.
Evacuare	Evacuarea apei.

■ Programe

Programele sunt disponibile în funcție de tipul de rufe.

Programe	
Curățarea tamburului	Aplică o sterilizare la temperatură ridicată de 90 ° C pentru a face spălătul rufelor mai ecologic. Când se efectuează această procedură, nu pot fi adăugate haine sau alte articole. Dacă este introdusă o cantitate adecvată de agent de albire pe bază de clor, efectul de curățare a tamburului va fi mai bun. Clientul poate folosi acest program în mod regulat în funcție de necesități.
Lenjerie	Ciclul pentru lenjerie care este special conceput pentru spălarea lenjeriei mai pretențioase pentru puterea de clătire și va funcționa mai mult decât alte cicluri.
Baby Care	Puteți selecta această funcție pentru a spăla hainele bebelușului dvs., poate face hainele bebelușului mai curate și poate îmbunătăți performanța clătirii pentru a proteja pielea bebelușului.
Stoarcere	Funcție separată de stoarcere. Apa cu detergent sau apa de clătire trebuie evacuate înainte de stoarcere.

■ Tabel cu programe de spălare

Model:NWM74C07A+++

Program	Încărcare(kg)	Temp.(°C)	Durață implicită
	8.0	Implicit	8.0
			1400
Bumbac	8.0	40	2:40
Bumbac Eco	8.0	60	2:58
Spălare manuală	2.0	rece	1:00
Jeans	8.0	60	1:45
Colorate	4.0	rece	1:10
Mixte	8.0	40	1:13
Lână	2.0	40	1:07
Clătire&stoarcere	8.0	–	0:20
Evacuare	–	–	0:01
Stoarcere	8.0	–	0:12
Delicate	2.5	30	0:50
Scurt15'	2.0	rece	0:15
Rapid 45'	2.0	40	0:45
Baby Care	8.0	30	1:20
Sintetice	4.0	40	2:20

- Clasa UE de eficiență energetică este A+++

Programul de testare a energiei: Bumbac Eco 60 ° C / 40 ° C.

Viteză: cea mai mare viteză; Altele ca valoare implicită.

Încărcarea la jumătate pentru mașină de 8.0Kg: 4.0Kg.

- "Bumbac Eco 60 ° C / 40 ° C" reprezintă programele standard de spălare la care se referă informațiile de pe etichetă și fișă și sunt adecvate pentru rufe de bumbac obișnuite normal de murdare și sunt cele mai eficiente programe din punct de vedere al combinării consumului de energie și apă pentru spălarea aceluși tip de rufe de bumbac, temperatura reală a apei poate să difere de temperatura declarată a ciclului.

■ Curățarea și întreținerea

⚠ Avertisment!

- Înainte de începerea întreținerii, deconectați mașina și închideți robinetul.

Curățarea mașinii de spălat

Întreținerea corespunzătoare a mașinii de spălat poate prelungi durata de viață. Suprafața poate fi curățată cu detergenți neutri neabrazivi diluați când este necesar. Dacă există o evacuare de apă, utilizați o cârpă umedă pentru a o șterge imediat. Nu sunt permise obiecte ascuțite.



📌 Rețineți!

- Acidul formic și solvenții diluați sau echivalenți sunt interziși, cum ar fi alcoolul, solvenții sau produsele chimice etc..

Curățarea tamburului

Rugina din interiorul tamburului cauzată de articolele din metal trebuie îndepărtată imediat cu detergenți fără clor.

Nu folosiți niciodată burete de sârmă.

📌 Rețineți!

- Nu introduceți rufe în mașina de spălat în timpul curățării tamburului.

Curățarea garniturii hubloului și a sticlei

Ștergeți sticla și garnitura după fiecare spălare pentru a elimina scamele și petele. Dacă se acumulează scame, acestea pot provoca scurgeri.

Îndepărtați orice monede, nasturi și alte obiecte din garnitură după fiecare spălare.

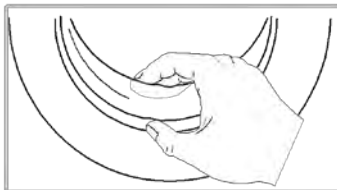

Curățarea filtrului de admisie

Rețineți!

- Filtrul de admisie trebuie curățat dacă este mai puțină apă.

Spălarea filtrului sub jet de apă

1. Închideți robinetul.
2. Scoateți furtunul de alimentare cu apă de pe robinet.
3. curățați filtrul.
4. Reconectați furtunul de alimentare cu apă.

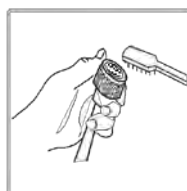
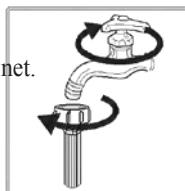

Spălarea filtrului în mașina de spălat:

1. Înșurubați țeava de alimentare din partea din spate a mașinii.
2. Scoateți filtrul cu clești lungi și reinstalați-l înapoi după spălare.
3. Utilizați peria pentru a curăța filtrul.
4. Reconectați țeava de admisie.

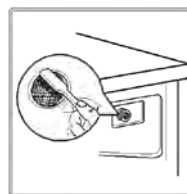

Rețineți!

- Dacă peria nu este curată, puteți scoate filtrul spălat separat;
- Reconectați și porniți robinetul.

Curățarea compartimentului pentru detergent

1. Apăsăți în jos săgeata de pe capacul pentru balsam din sertarul dozatorului.
2. Ridicați clema și scoateți capacul pentru balsam și spălați toate canelurile cu apă.
3. Puneți la loc capacul pentru balsam și împingeți sertarul în poziție.

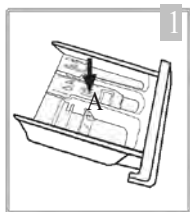

Scoateți sertarul dozatorului cu ajutorul butonului A

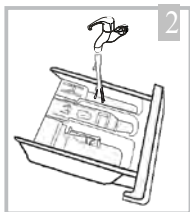

Curățați sertarul dozatorului sub apă

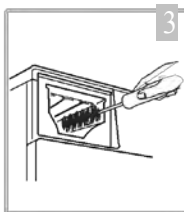

Curățați în interiorul cavității cu o periută de dinți veche

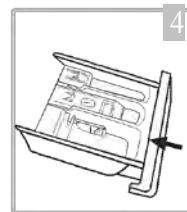

Introduceți sertarul dozatorului

Rețineți!

- Nu utilizați alcool, solvenți sau produse chimice pentru a curăța mașina.

Curățarea filtrului pompei de evacuare

⚠ Avertisment!

- Fiți atenți la apa fierbinte!
- Lăsați soluția de detergent să se răcească.
- Deconectați aparatul pentru a evita șocurile electrice înainte de spălare.
- Filtrul pompei de evacuare poate filtra fibrele și materialele străine mici din spălare.
- Curățați filtrul periodic pentru a asigura funcționarea normală a mașinii de spălat.

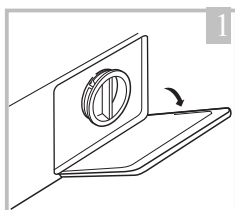

Deschideți capatul inferior

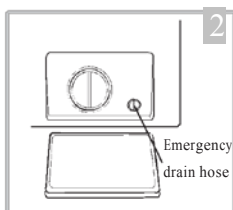

Rotiți la 90°C și scoateți furtunul de evacuare de urgență și scoateți capatul furtunului.

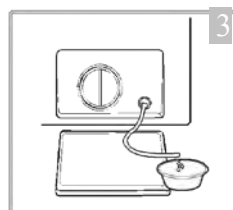

După evacuarea apei, puneți la loc furtunul de evacuare

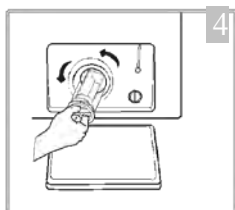

Deschideți filtrul rotind în sens invers al acelor de ceasornic

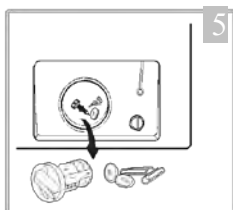

Scoateți corpurile străine

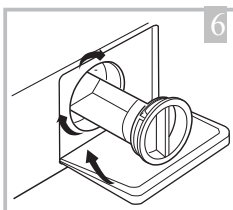

Închideți capatul inferior

⚠ Atenție!

- Asigurați-vă că capatul supapei și furtunul de evacuare de urgență sunt reînstatele corespunzător, plăcile de capăt ar trebui introduse aliniind plăcile de găuri, în caz contrar putând apărea scurgeri de apă;
- Unele mașini nu au furtun de evacuare de urgență, astfel pașii 2 și 3 pot fi omiși. Rotiți capatul capatului inferior direct pentru a face apa să curgă în bazin.
- Când aparatul este în funcțiune și în funcție de programul selectat, poate exista apă fierbinte în pompă. Nu scoateți niciodată capatul pompei în timpul ciclului de spălare, așteptați întotdeauna până când aparatul a încheiat ciclul și s-a golit. Când puneți capatul la loc, asigurați-vă că acesta este bine strâns.

■ Depanarea problemelor tehnice

Aparatul nu pornește sau se oprește în timpul funcționării.

Încercați mai întâi să găsiți o soluție la problemă. Dacă nu, contactați centrul de service.

Descriere	Motiv	Soluție
Mașina de spălat nu pornește	Hubloul nu este închis corect	Reporniți după ce hubloul este închis Verificați dacă nu sunt rufe blocate
Hubloul nu poate fi deschis	Funcția de protecție este activată	Deconectați mașina, reporniți-o
Scurgere de apă	Racordul dintre țeava de admisie sau furtunul de scurgere nu este etanș	Verificați și strângeți țevile de apă Curățați furtunul de scurgere
Reziduuri de detergent în cutie	Detergentul este umezit sau aglomerat	Curățați și ștergeți cutia de detergent
Indicatorul sau afișajul nu se aprinde	Deconectați alimentarea Panoul de comandă are probleme de comandă	Verificați dacă există o pană de curent și dacă fișa este conectată corespunzător
Zgomot anormal		Verificați dacă bolțurile de fixare au fost scoase Verificați dacă mașina este instalată pe o suprafață solidă și la nivel

Descriere	Motiv	Soluție
E30	Hubloul nu este închis corect	Reporniți după închiderea hubloului Verificați dacă rufele nu sunt blocate
E10	Problemă cu injectarea apei în timpul spălării	Verificați dacă presiunea apei este prea scăzută Îndreptați țeava de apă
E21	Durată mare de evacuare a apei	Verificați dacă filtrul admisie de apă este blocat Verificați dacă furtunul de evacuare este blocat
E12	Deversare a apei	Reporniți mașina
EXX	Altele	Mai întâi încercați din nou, apelați linia de asistență tehnică dacă problema persistă

📌 Rețineți!

- După verificare, activați aparatul. Dacă problema apare din nou, contactați serviciul de asistență tehnică.

■ Specificații tehnice

Alimentare 220-240V~,50Hz

Curent MAX. 10A

 Presiune standard a apei 0.05MPa~1MPa

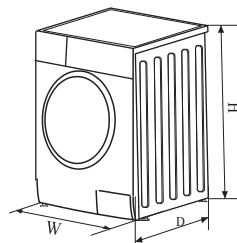

Model	Capacitate de spălare	Dimensiuni (L*A*Î) mm	Greutate netă	Putere nominală
NWM74C07A+++	8.0kg	595*565*850	68kg	2000W

■ Fișe de produs

Model		NWM74C07A+++
Capacitate		8kg
Viteză de stoarcere		1400 rpm
Clasa eficienței energetice		A+++
Consum anual de energie	2	196kWh /an
Consum de putere în modul off	1	0.5W
Consum de putere în modul on		1.0W
Consum anual de apă	3	11000L /an
Clasa de eficiență stoarcere-uscare	4	B
Ciclu standard de spălare	5	Bumbac ECO
Consum de energie la standard 60°C încărcare completă		0.99kwh /ciclu
Consum de energie la standard 60°C încărcare parțială		0.83kwh /ciclu
Consum de energie la standard 40° C încărcare parțială		0.71kwh /ciclu
Durata programului standard 60° C încărcare completă		178min
Durata programului standard 60°C încărcare parțială		172min
Durata programului standard 40°C încărcare parțială		167min
Consumul de apă la standard 60° C încărcare completă		54L /ciclu
Consumul de apă la standard 60°C încărcare parțială		45L /ciclu
Consumul de apă la standard 40° C încărcare parțială		45L /ciclu
Conținut rămas de umiditate la standard 60°C încărcare completă		50%
Conținut rămas de umiditate la standard 60°C încărcare parțială		55%
Conținut rămas de umiditate la standard 40°C încărcare parțială		55%
Nivel de zgomot la spălare		59dB (A)
Nivel de zgomot la stoarcere		78dB (A)

Rețineți!

- Setarea programului pentru testare în conformitate cu standardul aplicabil En60456.
- Când utilizați programele de testare, spălați încărcătura specificată utilizând viteza maximă de stoarcere.
- Parametrii actuali vor depinde de modul în care aparatul este folosită și poate diferi de parametrii din tabelul de mai sus.
- Emisiile de zgomot în timpul spălării / rotirii pentru ciclul standard de spălare la sarcină maximă.

Observații :

- 1 Clasa de eficiență energetică este de la A (cea mai mare eficiență) la D (cea mai mică eficiență).
 - 2 Consumul de energie pe an, bazat pe 220 de cicluri de spălare standard pentru programul standard la 60 ° C și 40 ° C la sarcină totală și parțială și consumul modurilor cu putere redusă. Consumul real de energie depinde de modul în care este utilizat aparatul.
 - 3 Consumul de apă pe an pe baza a 220 de cicluri standard de spălare pentru programul standard la 60 ° C și 40 ° C la încărcare completă și parțială. Consumul actual de apă depinde de modul în care este folosit aparatul.
 - 4 Clasa de eficiență stoarcere-uscare de la G (cel mai puțin eficient) la A (cel mai eficient).
 - 5 Programul standard de 60 ° C și programul standard de 40 ° C sunt programe standard de spălare. Aceste programe sunt potrivite pentru curățarea rufelor din bumbac obișnuite și sunt cele mai eficiente programe în ceea ce privește consumul combinat de energie și apă pentru spălarea rufelor de tip bumbac. Temperatura reală a apei poate fi diferită de cea declarată a ciclului.
- Alegeți tipul adecvat de detergent pentru diferite temperaturi de spălare pentru a obține cele mai bune performanțe de spălare, cu un consum redus de apă și de energie.

nobelTek

Importator:
Marevi Impex
Str. Calea Cernăuți, nr. 114,
Rădăuți, Suceava, România
Tel: (+4)0230-564855
www.marevi.ro

